

Varenummer: 12867000030820
Beskrivelse: KLEE-coil 867 000 030.820
M3 Messing

Mål

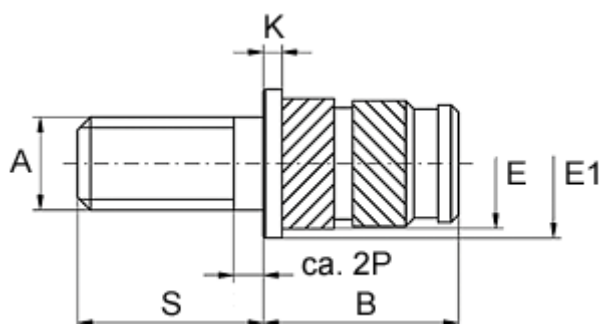

Anbefalet huldia. W +0,1	= 4.0
Flangediameter E1	= 5.6
Flangehøjde K	= 0.6
Mindsteafstand til kant W	= 2.3
Monteringslængde B	= 6.4
Stiftlængde S	= 6
Udvendig diameter E	= 4.6
Udvendigt gevind A	= M3x0,5